

Das neue Sockelleistensystem tehalit.SL
Geräteeinbau in seiner schönsten Form





Schön geführt. Schnell montiert. Stilvoll modernisiert.

Die Modernisierung von Wohn- und Arbeitsräumen mit zeitgemäßer Elektroinstallation ist oft mit hohem Aufwand verbunden. Für die Leitungsverlegung müssen Schlitz gestemmt werden. Die Position von Strom-, Daten- und Kommunikationsanschlüssen muss im Vorfeld festgelegt werden, obwohl meist nicht klar ist, wo sie später tatsächlich gebraucht werden. Anschließend muss alles wieder verputzt und tapeziert werden. All das können Sie sich und Ihren Kunden ersparen – mit dem neuen Sockelleistensystem tehalit.SL von Hager.



Schöner wohnen und arbeiten:

Das neue Sockelleistensystem tehalit.SL passt sich perfekt in jedes Ambiente ein – optisch und technisch.

Schick im Design

Sockelleisten stehen in einer Zwickmühle: Sie sollen so viel wie möglich „leisten“, aber so wenig wie möglich auffallen. Das neue Sockelleistensystem tehalit.SL löst dieses Problem mit Bravour. Es wertet das Raumambiente auf und bleibt gleichzeitig „auf dem Teppich“ oder „auf dem Parkett“ oder „auf dem Steinfußboden“. Es passt sich jeder Bodenart so stilvoll wie möglich an. Dabei hilft ihm das schlanke, zeitgemäße Design ebenso wie die große Auswahl an Profilen und Dekoren. Und sollten Ihre Kunden doch ein wenig auffallen wollen, empfehlen Sie ihnen einfach das SL LED-Set!

Top in der Technik

So dezent das neue Sockelleistensystem äußerlich ist, so auffallend ist es in den technischen Innovationen. Vor allem: auffallend einfach! Fast alle Kanalelemente lassen sich schrauben- und werkzeuglos durch Rasttechnik fixieren. Der Steckdosenanschluss erfolgt – wie bei Hager üblich – ebenfalls werkzeuglos mit der QuickConnect-Technik. Und genauso leicht machen wir es Ihnen bei der Bestellung: durch neue selbsterklärende Bestellnummern.

Die wichtigsten Neuerungen haben wir in dieser Broschüre für Sie zusammengefasst.

Für jeden Stil das passende Profil

Das neue Sockelleistensystem tehalit.SL ist in drei Abmessungen lieferbar. Der neue Geräteträger wurde der Kanalbreite proportional angepasst, damit ein noch stimmigerer optischer Gesamteindruck erzielt wird. Neben der Kanalform haben wir auch die Lieferform geändert: Ober- und Unterteil sind ab sofort separat zu bestellen.

Vier Profilarten, drei Grundfarben sowie fünf Holzdekore runden das Angebot facettenreich ab. So finden Sie für jeden Raum und Geschmack schnell die passende Lösung.



Große Klasse:
SL20115 (20 x 115 mm), Reinweiß

Goldene Mitte:
SL20080 (20 x 80 mm), Dekor Aluminium

Ein echtes Highlight: das SL LED-Set**

Der Effekt ist einzigartig: Sobald jemand das Zimmer betritt, wird der Boden sanft illuminiert. Dafür sorgt das attraktive SL LED-Set, bestehend aus Sockelleiste mit Fensterstreifen, LED-Band sowie Geräteträger mit Bewegungsmelder und Trafo. So gehen Sie bei Ihren Kunden mit leuchtendem Beispiel voran!



Standardprofil



Profil mit Weichlippe*:
kaschiert Wand- und Boden-
unebenheiten und sorgt für
einen sauberen Abschluss



Profil mit Teppichleiste*:
mit neuem gerundeten
Einschub für noch bessere
Teppicheinpassung



**Profil mit transparentem
Fenster für LED-Band****



*nur für SL20055 und SL20080
**nur für SL20080 in Dekor Aluminium



Kleinster im Bunde:
SL20055 (20 x 55 mm), Graphitschwarz

Die Holzdekore

Bei Parkettböden empfehlen
sich unsere fünf ansprechenden
Holzdekore:



Ahorn Buche Eiche Kirsche Sucupira

Gut konfiguriert ist halb installiert:

Der neue Online-Auswahlassistant hilft Ihnen bei der Planung
und Bestellung der passenden Sockelleisten für Ihre Kunden.
Alle wichtigen Informationen finden Sie unter
www.hager.de/sl.



Sauber um die Ecke gedacht: mit designgleichen Formteilen

Bei jeder Leitungsführung gibt es einen entscheidenden Haken: Räume haben Ecken! Und die verlaufen selten so rechtwinklig wie auf dem Reißbrett. Deshalb sind Flexibilität und Anpassungsfähigkeit gefragt. Dabei müssen nicht nur eventuelle Raumunebenheiten ausgeglichen, sondern auch die vorgeschriebenen Biegeradien von Leitungen eingehalten werden. Doch trotz aller Ecken sollte das Design „ohne Ecken und Kanten“ verlaufen – das heißt fließend, dezent und unauffällig.

Außeneck

Das Außeneck ist ebenfalls winkelverstellbar und gleicht bauliche Ungenauigkeiten perfekt aus.



Inneneck

Das neue Inneneck lässt sich nicht nur axial verstellen, sondern gleichzeitig auseinanderziehen. So kann der Biegeradius vergrößert werden – ideal für Datenkabel. So viel Flexibilität finden Sie nur bei Hager!



Schöne Kurven: durch Haubenformteile

Die neuen, winkelverstellbaren und schnittkaschierenden Haubenformteile aus dem tehaliit.SL-Zubehörprogramm meistern diese Herausforderung mit Bravour. Denn sie sitzen perfekt, bleiben flexibel und bieten allen Leitungen genügend Platz, um gut „die Kurve zu kriegen“.

Flexible Übergänge: mit dem 3-D-Abzweiger

Das neue Sockelleistensystem tehaliit.SL kann problemlos mit anderen Hager Leitungsführungssystemen, z. B. Aufboden- oder Türumfahrungskanälen, kombiniert werden. Alles, was Sie dazu brauchen, ist der praktische 3-D-Abzweiger aus dem Zubehörprogramm. Und schon sind Ihre Möglichkeiten nach oben oder unten offen!



Endstück

Das neue, zweiteilige Endstück kann wahlweise rechts oder links angesetzt werden und sorgt überall für einen sauberen Abschluss.





Einfach schön, vielfach bestückt: der neue Geräteträger

Beim Sockelleistensystem tehalit.SL ging es uns nicht darum, alles neu zu machen, sondern: alles besser! Ein herausragendes Ergebnis dieses Optimierungsprozesses ist der neue Geräteträger, der durch sein Design ebenso besticht wie durch seine funktionale Vielfalt. Seine seitlichen Spiegelflächen sorgen für den Effekt der perspektivischen Verlängerung der Sockelleiste, wodurch der Geräteträger förmlich über der Leiste zu schweben scheint und so noch dezenter erscheint.

Viel Anschluss auf wenig Raum

Ebenso eindrucksvoll ist die lange Liste der Einbaugeräte und ihrer Kombinationsmöglichkeiten. So stehen Ihnen 14 vorbestückte Geräteträger mit Energie- und Datenanschlüssen sowie Fernmelde-, BK/SAT- oder Lautsprecheranschlüssen zur Verfügung. Zusätzlich sind auch Kombinationen aus Einfachsteckdose und Zusatzfunktion erhältlich, wie z. B. Überspannungsmodul, LED-Leuchte oder Bewegungsmelder.



Geräteträger in Standardausführung: mit Einfach- oder Doppelanschlüssen gleicher Funktion



Flexibel kombiniert: Geräteträgerausführung Steckdose SCHUKO® und Zusatzfunktion



Offen für alles:

Zusätzlich zu den oben abgebildeten Ausführungen gibt es den Geräteträger universal für Unterputzgeräte mit Abdeckrahmen – z. B. für den Einbau des kallysto® Schalterprogramms von Hager oder andere Standard-Unterputzprogramme.

Wer „rastet“, ist schneller fertig: werkzeuglose Montage durch Rasttechnik

Gut konzipiert ist schnell installiert! Bei der Montage des neuen Sockelleistensystems tehalit.SL müssen Sie nur noch einmal die Bohrmaschine zur Hand nehmen: nämlich dann, wenn Sie das Kanalunterteil an die Wand montieren. Dabei sorgt die neue Schlüssellochung für mehr Flexibilität. Der Rest ist buchstäblich ein Klacks. Denn Kanaloberteile und Geräteträger werden einfach auf das Unterteil aufgerastet – ohne Schrauben, ohne Werkzeug, ohne „Gefrickel“. So geht die Montage nicht nur schneller von der Hand, es fällt auch kein Schmutz an. Ein Beschädigen der Wände ist nahezu ausgeschlossen. Zur vollen Zufriedenheit Ihrer Kunden!

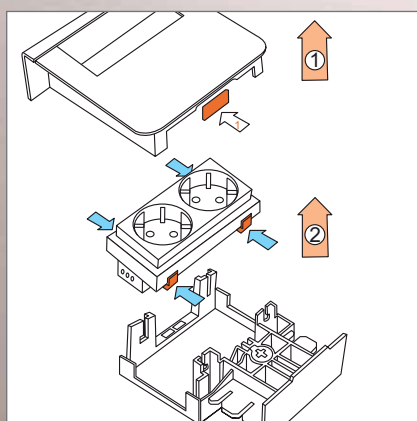

Schritt 1:
Die Geräteträgerabdeckung mittels unterer Drucktaste öffnen (1) und bei Bedarf den Geräteeinsatz durch Drücken der vier Druckpunkte (2) entnehmen.

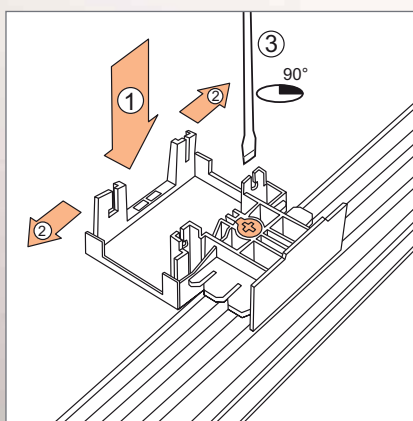

Schritt 2:
Den Geräteträger auf das Kanalunterteil aufrasten (1), in die gewünschte Position schieben (2) und durch 90°-Drehung der Arretierschraube fixieren (3).

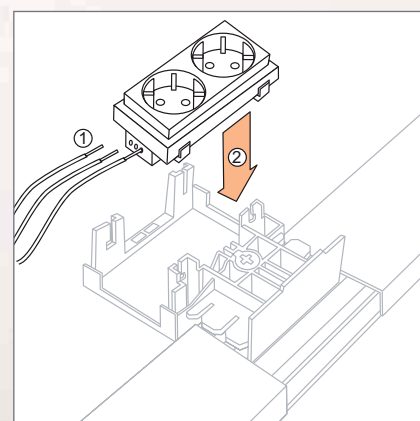

Schritt 3:
Die Leitungen in die QuickConnect-Klemmen einführen (1) und den Geräteeinsatz auf das Geräteträgerunterteil aufklipsen (2). Anschließend die Kanaloberteile aufrasten (3).





Gut in Form – immer in der Norm:

Das neue Kanalunterteil sorgt mit modifizierten Trennstegen für besseren Leitungsrückhalt. Und es sichert automatisch das Einhalten der Norm EN 50085, die für Energieleitungen einen Bodenabstand von mindestens 10 mm fordert. Ein echter Installationsvorteil von Hager!

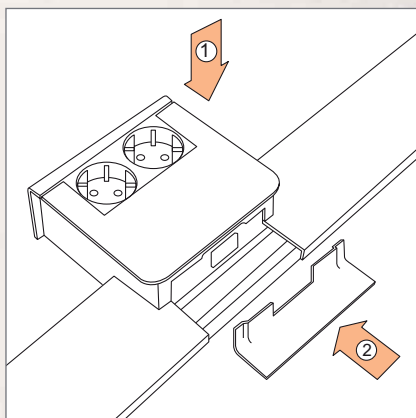

Schritt 4:

Geräteträgerabdeckung (1) und Schürze aufklipsen (2). Nächster Schritt: Ganz entspannt zur nächsten Baustelle gehen – denn Sie sind fertig!

tehalit.SL

Sockelleistenkanal mit Höhe 55 mm - Formteile

Lieferform
Unter- und Oberteil separat

Lieferlänge
2000 mm

Lieferfarben
RAL 9010, reinweiß
RAL 9011, graphitschwarz
D1, Dekor Aluminium

D2, Dekor Buche
D3, Dekor Ahorn
D4, Dekor Kirsche
D5, Dekor Eiche
D6, Dekor Sucupira

Lieferfarbe Unterteil
schwarz

Material
Unterteil und Oberteil: PVC
Formteile: PC/ABS halogenfrei

Hinweis
- Unterteil und Oberteil müssen separat bestellt werden.

- Gerätträgerschürze muss separat bestellt werden.



Unterteil
PVC hart

Oberteil
PVC hart

SL200551 und SL200552

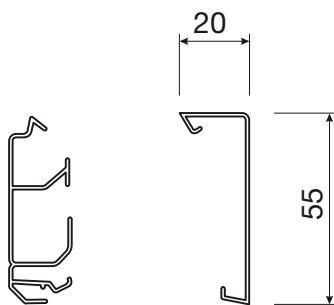

SL200551
schwarz
VPE 36 m
PrGr T10
2,80 €/m

SL2005529010
reinweiß
VPE 36 m
PrGr T10
3,00 €/m

SL2005529011
graphitschwarz
VPE 36 m
PrGr T10
3,00 €/m

SL200552D1
aluminium
VPE 18 m
PrGr T10
6,00 €/m

SL200552D2
buche
VPE 18 m
PrGr T10
6,00 €/m

SL200552D3
ahorn
VPE 18 m
PrGr T10
6,00 €/m

SL200552D4
kirschbaum
VPE 18 m
PrGr T10
6,00 €/m

SL200552D5
eiche
VPE 18 m
PrGr T10
6,00 €/m

SL200552D6
sucupira
VPE 18 m
PrGr T10
6,00 €/m

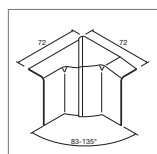

Inneneck verstellbar 83°-135°
PC/ABS halogenfrei

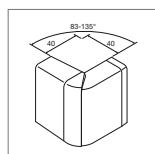

Außeneck verstellbar 83°-135°
PC/ABS halogenfrei

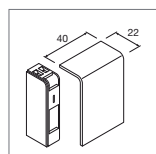

Endstück links/rechts
PC/ABS halogenfrei

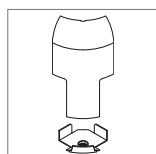

Anschlussstück an Eckkanal EK40040
PC/ABS halogenfrei

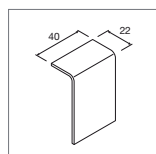

Schnittkaschierung
PC/ABS halogenfrei

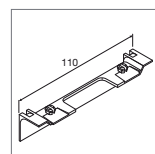

Geräteträger-schürze
PC/ABS halogenfrei

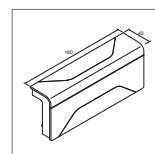

3D-Abzweiger
PC/ABS halogenfrei

SL2005549010
reinweiß
VPE 1 St
PrGr T04
2,30 €/St

SL2005539010
reinweiß
VPE 1 St
PrGr T04
2,40 €/St

SL2005569010
reinweiß
VPE 1 St
PrGr T04
2,30 €/St

SL20055819010
reinweiß
VPE 1 St
PrGr T04
4,55 €/St

SL2005579010
reinweiß
VPE 1 St
PrGr T04
1,59 €/St

SL20055A9010
reinweiß
VPE 1 St
PrGr T04
0,72 €/St

SL2005589010
reinweiß
VPE 1 St
PrGr T04
10,10 €/St

SL2005549011
graphitschwarz
VPE 1 St
PrGr T04
2,30 €/St

SL2005539011
graphitschwarz
VPE 1 St
PrGr T04
2,40 €/St

SL2005569011
graphitschwarz
VPE 1 St
PrGr T04
2,30 €/St

SL20055819011
graphitschwarz
VPE 1 St
PrGr T04
4,55 €/St

SL2005579011
graphitschwarz
VPE 1 St
PrGr T04
1,59 €/St

SL20055A9011
graphitschwarz
VPE 1 St
PrGr T04
0,72 €/St

SL2005589011
graphitschwarz
VPE 1 St
PrGr T04
10,10 €/St

SL200554D1
aluminium
VPE 1 St
PrGr T04
4,75 €/St

SL200553D1
aluminium
VPE 1 St
PrGr T04
4,85 €/St

SL200556D1
aluminium
VPE 1 St
PrGr T04
4,75 €/St

SL2005581D1
aluminium
VPE 1 St
PrGr T04
8,80 €/St

SL200557D1
aluminium
VPE 1 St
PrGr T04
3,10 €/St

SL20055AD1
aluminium
VPE 1 St
PrGr T04
0,92 €/St

SL200558D1
aluminium
VPE 1 St
PrGr T04
16,30 €/St

SL200554D2
buche
VPE 1 St
PrGr T04
4,75 €/St

SL200553D2
buche
VPE 1 St
PrGr T04
4,85 €/St

SL200556D2
buche
VPE 1 St
PrGr T04
4,75 €/St

SL2005581D2
buche
VPE 1 St
PrGr T04
8,80 €/St

SL200557D2
buche
VPE 1 St
PrGr T04
3,10 €/St

SL20055AD2
buche
VPE 1 St
PrGr T04
0,92 €/St

SL200554D3
ahorn
VPE 1 St
PrGr T04
4,75 €/St

SL200553D3
ahorn
VPE 1 St
PrGr T04
4,85 €/St

SL200556D3
ahorn
VPE 1 St
PrGr T04
4,75 €/St

SL2005581D3
ahorn
VPE 1 St
PrGr T04
8,80 €/St

SL200557D3
ahorn
VPE 1 St
PrGr T04
3,10 €/St

SL20055AD3
ahorn
VPE 1 St
PrGr T04
0,92 €/St

SL200554D4
kirschbaum
VPE 1 St
PrGr T04
4,75 €/St

SL200553D4
kirschbaum
VPE 1 St
PrGr T04
4,85 €/St

SL200556D4
kirschbaum
VPE 1 St
PrGr T04
4,75 €/St

SL2005581D4
kirschbaum
VPE 1 St
PrGr T04
8,80 €/St

SL200557D4
kirschbaum
VPE 1 St
PrGr T04
3,10 €/St

SL20055AD4
kirschbaum
VPE 1 St
PrGr T04
0,92 €/St

SL200554D5
eiche
VPE 1 St
PrGr T04
4,75 €/St

SL200553D5
eiche
VPE 1 St
PrGr T04
4,85 €/St

SL200556D5
eiche
VPE 1 St
PrGr T04
4,75 €/St

SL2005581D5
eiche
VPE 1 St
PrGr T04
8,80 €/St

SL200557D5
eiche
VPE 1 St
PrGr T04
3,10 €/St

SL20055AD5
eiche
VPE 1 St
PrGr T04
0,92 €/St

SL200554D6
sucupira
VPE 1 St
PrGr T04
4,75 €/St

SL200553D6
sucupira
VPE 1 St
PrGr T04
4,85 €/St

SL200556D6
sucupira
VPE 1 St
PrGr T04
4,75 €/St

SL2005581D6
sucupira
VPE 1 St
PrGr T04
8,80 €/St

SL200557D6
sucupira
VPE 1 St
PrGr T04
3,10 €/St

SL20055AD6
sucupira
VPE 1 St
PrGr T04
0,92 €/St

Lieferform
Unter- und Oberteil separat

Lieferlänge
2000 mm

Lieferfarben
RAL 9010, reinweiß
RAL 9011, graphitschwarz

Lieferfarbe Unterteil
schwarz

Material
Unterteil und Oberteil: PVC
Formteile: PC/ABS halogenfrei

Hinweis
- Unterteil und Oberteil müssen separat bestellt werden.

- Geräteträgerschürze muss separat bestellt werden.



Unterteil
PVC hart

Oberteil
PVC hart

SL200551 und SL2005521

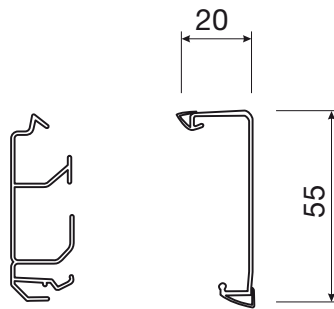

SL200551
schwarz
VPE 36 m
PrGr T10
2,80 €/m

SL20055219010
reinweiß
VPE 36 m
PrGr T10
3,60 €/m

SL20055219011
graphitschwarz
VPE 36 m
PrGr T10
3,60 €/m

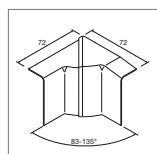

Inneneck verstellbar 83°-135°
PC/ABS halogenfrei

SL2005549010
reinweiß
VPE 1 St
PrGr T04
2,30 €/St

SL2005549011
graphitschwarz
VPE 1 St
PrGr T04
2,30 €/St

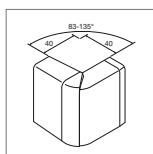

Außeneck verstellbar 83°-135°
PC/ABS halogenfrei

SL2005539010
reinweiß
VPE 1 St
PrGr T04
2,40 €/St

SL2005539011
graphitschwarz
VPE 1 St
PrGr T04
2,40 €/St

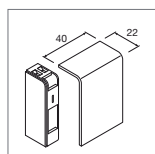

Endstück links/rechts
PC/ABS halogenfrei

SL2005569010
reinweiß
VPE 1 St
PrGr T04
2,30 €/St

SL2005569011
graphitschwarz
VPE 1 St
PrGr T04
2,30 €/St

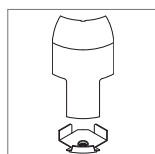

Anschlussstück an Eckkanal EK40040
PC/ABS halogenfrei

SL20055819010
reinweiß
VPE 1 St
PrGr T04
4,55 €/St

SL20055819011
aluminium
VPE 1 St
PrGr T04
4,55 €/St

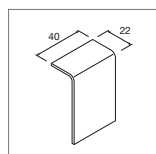

Schnittkaschierung
PC/ABS halogenfrei

SL2005579010
reinweiß
VPE 1 St
PrGr T04
1,59 €/St

SL2005579011
graphitschwarz
VPE 1 St
PrGr T04
1,59 €/St

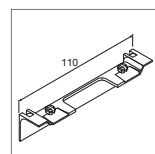

Geräteträgerschürze
PC/ABS halogenfrei

SL20055A9010
reinweiß
VPE 1 St
PrGr T04
0,72 €/St

SL20055A9011
graphitschwarz
VPE 1 St
PrGr T04
0,72 €/St

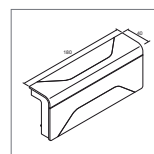

3D-Abzweiger
PC/ABS halogenfrei

SL2005589010
reinweiß
VPE 1 St
PrGr T04
10,10 €/St

SL2005589011
graphitschwarz
VPE 1 St
PrGr T04
10,10 €/St

Lieferform
Unter- und Oberteil separat

Lieferlänge
2000 mm

Lieferfarben
RAL 9010, reinweiß

Lieferfarbe Unterteil
schwarz

Material
Unterteil und Oberteil: PVC
Formteile: PC/ABS halogenfrei

Hinweis
- Unterteil und Oberteil müssen separat bestellt werden.

- Geräteträgerschürze muss separat bestellt werden.



Unterteil
PVC hart

Oberteil
PVC hart

SL200551 und SL2005522

SL200551
schwarz
VPE 36 m
PrGr T10
2,80 €/m

SL20055229010
reinweiß
VPE 36 m
PrGr T10
3,50 €/m

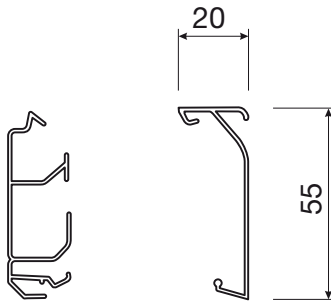

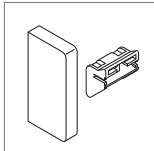

**Endstück
links/rechts**
PC/ABS halogen-
frei

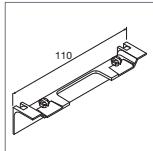

**Geräteträger-
schürze**
PC/ABS halogen-
frei

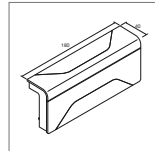

3D-Abweiger
PC/ABS halogen-
frei

SL20055619010
reinweiß
VPE 1 St
PrGr T04
2,60 €/St

SL20055A9010
reinweiß
VPE 1 St
PrGr T04
0,72 €/St

SL2005589010
reinweiß
VPE 1 St
PrGr T04
10,10 €/St

Anschlussfertige Geräteträger
für tehalit.SL-System SL20055

Material
PC/ABS halogenfrei

Lieferfarben
RAL 9010, reinweiß
RAL 9011, graphitschwarz
D1, Dekor Aluminium

Hinweis
Zum Oberteil passende Gerä-
teträgerschürze muss separat
bestellt werden.



Steckdose SCHUKO®, 2-fach

- Schutzkontaktsteckdosen mit erhöhtem Berührungsschutz

Bezeichnung	VPE	Best.Nr.	PrGr	Preis
Gerätetr. SL20055 2xSTD reinweiß	1	SL200559009010	T04	25,80 €/St
Gerätetr. SL20055 2xSTD graphitschwarz	1	SL200559009011	T04	25,80 €/St
Gerätetr. SL20055 2xSTD Dekor alu	1	SL20055900D1	T04	30,90 €/St

SL200559009010



Datenanschluss Cat.6, 2-fach

- 2-fach RJ45, Cat.6
- UAE WE (8/8)

Bezeichnung	VPE	Best.Nr.	PrGr	Preis
Gerätetr. SL20055 2xCat.6 reinweiß	1	SL200559079010	T04	35,40 €/St
Gerätetr. SL20055 2xCat.6 graphitschwarz	1	SL200559079011	T04	35,40 €/St
Gerätetr. SL20055 2xCat.6 Dekor alu	1	SL20055907D1	T04	40,60 €/St

SL200559079010



Antennenanschluss

SL20055908

- Durchgangsdose für BK/TV
- Frequenzbereich 4 - 862 MHz
- Durchgangsdämpfung 10 dB
- Inkl. Endwiderstand (75 Ohm)

SL200559089010

Bezeichnung	VPE	Best.Nr.	PrGr	Preis
Gerätetr. SL20055 BK/TV DD reinweiß	1	SL200559089010	T04	59,10 €/St
Gerätetr. SL20055 BK/TV DD graphitschw.	1	SL200559089011	T04	59,10 €/St
Gerätetr. SL20055 BK/TV DD Dekor alu	1	SL20055908D1	T04	64,30 €/St



Antennenanschluss

SL20055909

- Enddose für BK/TV
- Frequenzbereich 4 - 2400 MHz

SL200559099010

Bezeichnung	VPE	Best.Nr.	PrGr	Preis
Gerätetr. SL20055 BK/SAT ED reinweiß	1	SL200559099010	T04	53,90 €/St
Gerätetr. SL20055 BK/SAT ED graphitschw.	1	SL200559099011	T04	53,90 €/St
Gerätetr. SL20055 BK/SAT ED Dekor alu	1	SL20055909D1	T04	59,00 €/St



SL200559109010

Lautsprecheranschluss

SL20055910

- 4 Lautsprecherklemmverbindungen für 2 Lautsprecheranschlüsse bis 6 mm²

SL20055924

- 8 Lautsprecherklemmverbindungen für 4 Lautsprecheranschlüsse bis 6 mm²

Bezeichnung	VPE	Best.Nr.	PrGr	Preis
Gerätetr. SL20055 2 Lautsp. reinweiß	1	SL200559109010	T04	33,00 €/St
Gerätetr. SL20055 2 Lautsp. graphitschw.	1	SL200559109011	T04	33,00 €/St
Gerätetr. SL20055 2 Lautsp. Dekor alu	1	SL20055910D1	T04	38,10 €/St
Gerätetr. SL20055 4 Lautspr. reinweiß	1	SL200559249010	T04	42,90 €/St
Gerätetr. SL20055 4 Lautspr. gr.-schw.	1	SL200559249011	T04	42,90 €/St
Gerätetr. SL20055 4 Lautspr. Dekor alu	1	SL20055924D1	T04	48,00 €/St



SL200559029010

Geräteträger mit Steckdose SCHUKO® und Überspannungsschutzmodul

Steckdose SCHUKO®

- 230 V, 16 A
- QuickConnect Anschluss
- erhöhter Berührungsschutz

Überspannungsschutzmodul

- Nennspannung U_n: 230 V AC
- max. erforderliche Vorsicherung: 16 A gI/C
- Überspannungskategorie III

Bezeichnung	VPE	Best.Nr.	PrGr	Preis
Gerätetr. SL20055 STD+ÜSM reinweiß	1	SL200559029010	T04	97,10 €/St
Gerätetr. SL20055 STD+ÜSM graphitschwarz	1	SL200559029011	T04	97,10 €/St
Gerätetr. SL20055 STD+ÜSM Dekor alu	1	SL20055902D1	T04	102,30 €/St



SL200559209010

Geräteträger mit Steckdose SCHUKO® und Datenanschluss

Steckdose SCHUKO®

- 230 V, 16 A
- QuickConnect Anschluss
- erhöhter Berührungsschutz

Datenanschluss

- 2-fach RJ45 Cat.6

Bezeichnung	VPE	Best.Nr.	PrGr	Preis
Gerätetr. SL20055 STD+2xCat.6 reinweiß	1	SL200559209010	T04	70,00 €/St
Gerätetr. SL20055 STD+2xCat.6 gr.-schw.	1	SL200559209011	T04	70,00 €/St
Gerätetr. SL20055 STD+2xCat.6 Dekor alu	1	SL20055920D1	T04	75,20 €/St



SL200559049010

Geräteträger mit Steckdose SCHUKO® und Telefonanschluss TAE

Steckdose SCHUKO®

- 230 V, 16 A
- QuickConnect Anschluss
- erhöhter Berührungsschutz

Telefonanschluss TAE (F)

- TAE-Steckdose für 1 Telefon

Bezeichnung	VPE	Best.Nr.	PrGr	Preis
Gerätetr. SL20055 STD+TAE reinweiß	1	SL200559049010	T04	42,00 €/St
Gerätetr. SL20055 STD+TAE graphitschwarz	1	SL200559049011	T04	42,00 €/St
Gerätetr. SL20055 STD+TAE Dekor alu	1	SL20055904D1	T04	47,20 €/St



SL200559219010

Geräteträger mit Steckdose SCHUKO® und Antennendose

- Steckdose SCHUKO®**
- 230 V, 16 A
- QuickConnect Anschluss
- erhöhter Berührungsschutz

- Enddose**
- Frequenzbereich 4 - 2400 MHz

Bezeichnung	VPE	Best.Nr.	PrGr	Preis
Gerätetr. SL20055 STD+SAT ED reinweiß	1	SL200559219010	T04	63,70 €/St
Gerätetr. SL20055 STD+SAT ED graphitschw	1	SL200559219011	T04	63,70 €/St
Gerätetr. SL20055 STD+SAT ED Dekor alu	1	SL20055921D1	T04	68,80 €/St



SL200559239010

Geräteträger mit Steckdose SCHUKO® und Lautsprecheranschluss

- Steckdose SCHUKO®**
- 230 V, 16 A
- QuickConnect Anschluss
- erhöhter Berührungsschutz

- Lautsprecheranschluss**
- 4 Lautsprecherklemmverbindungen für 2 Lautsprecheranschlüsse bis 6 mm²

Bezeichnung	VPE	Best.Nr.	PrGr	Preis
Gerätetr. SL20055 STD+2 Laut. reinweiß	1	SL200559239010	T04	47,00 €/St
Gerätetr. SL20055 STD+2 Laut. gr.-schw.	1	SL200559239011	T04	47,00 €/St
Gerätetr. SL20055 STD+2 Laut. Dekor alu	1	SL20055923D1	T04	52,10 €/St



SL200559259010

Geräteträger mit Steckdose SCHUKO® und LED

- Steckdose SCHUKO®**
- 230 V, 16 A
- QuickConnect Anschluss
- erhöhter Berührungsschutz

- LED**
- Betriebsspannung 230 V
- 2 Helligkeitsstufen:
- Anschluss 1: 1 Watt
- Anschluss 2: 0,2 Watt

Bezeichnung	VPE	Best.Nr.	PrGr	Preis
Gerätetr. SL20055 STD+LED reinweiß	1	SL200559259010	T04	78,50 €/St
Gerätetr. SL20055 STD+LED graphitschw.	1	SL200559259011	T04	78,50 €/St
Gerätetr. SL20055 STD+LED Dekor alu	1	SL20055925D1	T04	83,60 €/St



SL200559269010

Geräteträger mit Steckdose SCHUKO® und Bewegungsmelder

- Steckdose SCHUKO®**
- 230 V, 16 A
- QuickConnect Anschluss
- erhöhter Berührungsschutz

- Bewegungsmelder**
- Betriebsspannung 230 V
- Erfassungswinkel: 90° bis 180° manuell ohne Zubehör einstellbar
- Helligkeitswert-Einstellung: per Tastendruck oder Potentiometer

Bezeichnung	VPE	Best.Nr.	PrGr	Preis
Gerätetr. SL20055 STD+Bew. reinweiß	1	SL200559269010	T04	113,10 €/St
Gerätetr. SL20055 STD+Bew. graphitschw.	1	SL200559269011	T04	113,10 €/St
Gerätetr. SL20055 STD+Bew. Dekor alu	1	SL20055926D1	T04	118,20 €/St



SL200559119010

Geräteträger universal für UP-Geräte mit Abdeckrahmen

- z.B. für hager kallysto® Schalterprogramm
- keine zusätzliche Geräteträgerschürze erforderlich

Bezeichnung	VPE	Best.Nr.	PrGr	Preis
Gerätetr. universal SL20055 reinweiß	1	SL200559119010	T04	13,20 €/St
Gerätetr. universal SL20055 grahpitschw.	1	SL200559119011	T04	13,20 €/St
Gerätetr. universal SL20055 Dekor alu	1	SL20055911D1	T04	18,30 €/St

tehalit.SL

Sockelleistenkanal mit Höhe 80 mm - Formteile

Lieferform
Unter- und Oberteil separat

Lieferlänge
2000 mm

Lieferfarben
RAL 9010, reinweiß
RAL 9011, graphitschwarz

D1, Dekor Aluminium
D2, Dekor Buche
D3, Dekor Ahorn
D4, Dekor Kirsche
D5, Dekor Eiche
D6, Dekor Sucupira

Lieferfarbe Unterteil
schwarz

Material
Unterteil und Oberteil: PVC
Formteile: PC/ABS halogenfrei

Hinweis
- Unterteil und Oberteil müssen separat bestellt werden.

- Geräteträgerschürze muss separat bestellt werden.



Unterteil
PVC hart

Oberteil
PVC hart

SL200801 und SL200802

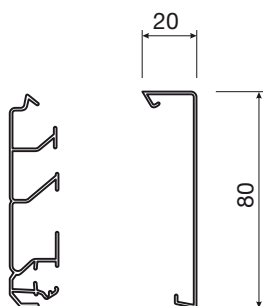

SL200801
schwarz
VPE 36 m
PrGr T10
4,20 €/m

SL2008029010
reinweiß
VPE 36 m
PrGr T10
4,10 €/m

SL2008029011
graphitschwarz
VPE 36 m
PrGr T10
4,10 €/m

SL200802D1
aluminium
VPE 18 m
PrGr T10
7,30 €/m

SL200802D2
buche
VPE 18 m
PrGr T10
7,30 €/m

SL200802D3
ahorn
VPE 18 m
PrGr T10
7,30 €/m

SL200802D4
kirschbaum
VPE 18 m
PrGr T10
7,30 €/m

SL200802D5
eiche
VPE 18 m
PrGr T10
7,30 €/m

SL200802D6
sucupira
VPE 18 m
PrGr T10
7,30 €/m

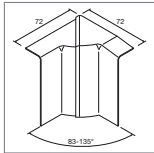

Inneneck verstellbar 83°-135°
PC/ABS halogenfrei

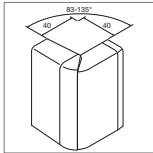

Außeneck verstellbar 83°-135°
PC/ABS halogenfrei

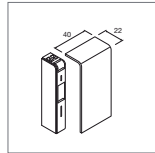

Endstück links/rechts
PC/ABS halogenfrei

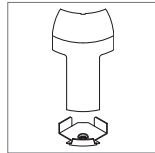

Anschlussstück an Eckkanal EK40040
PC/ABS halogenfrei

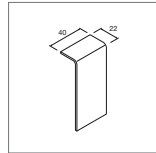

Schnittkaschierung
PC/ABS halogenfrei

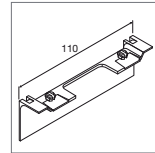

Geräteträger-schürze
PC/ABS halogenfrei

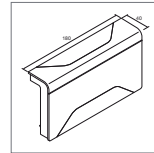

3D-Abzweiger
PC/ABS halogenfrei

SL2008049010
reinweiß
VPE 1 St
PrGr T04
2,65 €/St

SL2008039010
reinweiß
VPE 1 St
PrGr T04
2,75 €/St

SL2008069010
reinweiß
VPE 1 St
PrGr T04
2,65 €/St

SL20080819010
reinweiß
VPE 1 St
PrGr T04
4,95 €/St

SL2008079010
reinweiß
VPE 1 St
PrGr T04
1,69 €/St

SL20080A9010
reinweiß
VPE 1 St
PrGr T04
0,82 €/St

SL2008089010
reinweiß
VPE 1 St
PrGr T04
10,70 €/St

SL2008049011
graphitschwarz
VPE 1 St
PrGr T04
2,65 €/St

SL2008039011
graphitschwarz
VPE 1 St
PrGr T04
2,75 €/St

SL2008069011
graphitschwarz
VPE 1 St
PrGr T04
2,65 €/St

SL20080819011
graphitschwarz
VPE 1 St
PrGr T04
4,95 €/St

SL2008079011
graphitschwarz
VPE 1 St
PrGr T04
1,69 €/St

SL20080A9011
graphitschwarz
VPE 1 St
PrGr T04
0,82 €/St

SL2008089011
graphitschwarz
VPE 1 St
PrGr T04
10,70 €/St

SL200804D1
aluminium
VPE 1 St
PrGr T04
5,10 €/St

SL200803D1
aluminium
VPE 1 St
PrGr T04
5,20 €/St

SL200806D1
aluminium
VPE 1 St
PrGr T04
5,10 €/St

SL2008081D1
aluminium
VPE 1 St
PrGr T04
9,80 €/St

SL200807D1
aluminium
VPE 1 St
PrGr T04
3,35 €/St

SL20080AD1
aluminium
VPE 1 St
PrGr T04
1,03 €/St

SL200808D1
aluminium
VPE 1 St
PrGr T04
17,30 €/St

SL200804D2
buche
VPE 1 St
PrGr T04
5,10 €/St

SL200803D2
buche
VPE 1 St
PrGr T04
5,20 €/St

SL200806D2
buche
VPE 1 St
PrGr T04
5,10 €/St

SL2008081D2
buche
VPE 1 St
PrGr T04
9,80 €/St

SL200807D2
buche
VPE 1 St
PrGr T04
3,35 €/St

SL20080AD2
buche
VPE 1 St
PrGr T04
1,03 €/St

SL200804D3
ahorn
VPE 1 St
PrGr T04
5,10 €/St

SL200803D3
ahorn
VPE 1 St
PrGr T04
5,20 €/St

SL200806D3
ahorn
VPE 1 St
PrGr T04
5,10 €/St

SL2008081D3
ahorn
VPE 1 St
PrGr T04
9,80 €/St

SL200807D3
ahorn
VPE 1 St
PrGr T04
3,35 €/St

SL20080AD3
ahorn
VPE 1 St
PrGr T04
1,03 €/St

SL200804D4
kirschbaum
VPE 1 St
PrGr T04
5,10 €/St

SL200803D4
kirschbaum
VPE 1 St
PrGr T04
5,20 €/St

SL200806D4
kirschbaum
VPE 1 St
PrGr T04
5,10 €/St

SL2008081D4
kirschbaum
VPE 1 St
PrGr T04
9,80 €/St

SL200807D4
kirschbaum
VPE 1 St
PrGr T04
3,35 €/St

SL20080AD4
kirschbaum
VPE 1 St
PrGr T04
1,03 €/St

SL200804D5
eiche
VPE 1 St
PrGr T04
5,10 €/St

SL200803D5
eiche
VPE 1 St
PrGr T04
5,20 €/St

SL200806D5
eiche
VPE 1 St
PrGr T04
5,10 €/St

SL2008081D5
eiche
VPE 1 St
PrGr T04
9,80 €/St

SL200807D5
eiche
VPE 1 St
PrGr T04
3,35 €/St

SL20080AD5
eiche
VPE 1 St
PrGr T04
1,03 €/St

SL200804D6
sucupira
VPE 1 St
PrGr T04
5,10 €/St

SL200803D6
sucupira
VPE 1 St
PrGr T04
5,20 €/St

SL200806D6
sucupira
VPE 1 St
PrGr T04
5,10 €/St

SL2008081D6
sucupira
VPE 1 St
PrGr T04
9,80 €/St

SL200807D6
sucupira
VPE 1 St
PrGr T04
3,35 €/St

SL20080AD6
sucupira
VPE 1 St
PrGr T04
1,03 €/St

Lieferform
Unter- und Oberteil separat

Lieferlänge
2000 mm

Lieferfarben
RAL 9010, reinweiß
RAL 9011, graphitschwarz

Lieferfarbe Unterteil
schwarz

Material
Unterteil und Oberteil: PVC
Formteile: PC/ABS halogenfrei

Hinweis
- Unterteil und Oberteil müssen separat bestellt werden.

- Geräteträgerschürze muss separat bestellt werden.



Unterteil
PVC hart

Oberteil
PVC hart

SL200801 und SL2008021

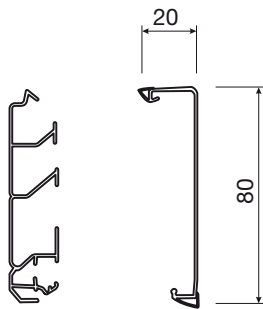

SL200801
schwarz
VPE 36 m
PrGr T10
4,20 €/m

SL20080219010
reinweiß
VPE 36 m
PrGr T10
5,40 €/m

SL20080219011
graphitschwarz
VPE 36 m
PrGr T10
5,40 €/m

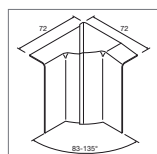

Inneneck verstellbar 83°-135°
PC/ABS halogenfrei

SL2008049010
reinweiß
VPE 1 St
PrGr T04
2,65 €/St

SL2008049011
graphitschwarz
VPE 1 St
PrGr T04
2,65 €/St

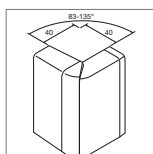

Außeneck verstellbar 83°-135°
PC/ABS halogenfrei

SL2008039010
reinweiß
VPE 1 St
PrGr T04
2,75 €/St

SL2008039011
graphitschwarz
VPE 1 St
PrGr T04
2,75 €/St

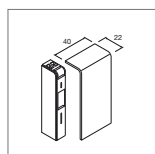

Endstück links/rechts
PC/ABS halogenfrei

SL2008069010
reinweiß
VPE 1 St
PrGr T04
2,65 €/St

SL2008069011
graphitschwarz
VPE 1 St
PrGr T04
2,65 €/St

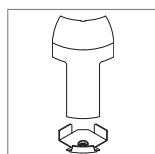

Anschlussstück an Eckkanal EK40040
PC/ABS halogenfrei

SL20080819010
reinweiß
VPE 1 St
PrGr T04
4,95 €/St

SL20080819011
graphitschwarz
VPE 1 St
PrGr T04
4,95 €/St

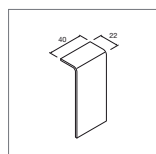

Schnittkaschierung
PC/ABS halogenfrei

SL2008079010
reinweiß
VPE 1 St
PrGr T04
1,69 €/St

SL2008079011
graphitschwarz
VPE 1 St
PrGr T04
1,69 €/St

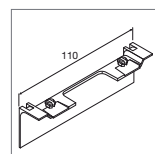

Geräteträgerschürze
PC/ABS halogenfrei

SL20080A9010
reinweiß
VPE 1 St
PrGr T04
0,82 €/St

SL20080A9011
graphitschwarz
VPE 1 St
PrGr T04
0,82 €/St

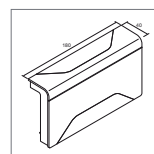

3D-Abzweiger
PC/ABS halogenfrei

SL2008089010
reinweiß
VPE 1 St
PrGr T04
10,70 €/St

SL2008089011
graphitschwarz
VPE 1 St
PrGr T04
10,70 €/St

Lieferform
Unter- und Oberteil separat

Lieferlänge
2000 mm

Lieferfarben
RAL 9010, reinweiß

Lieferfarbe Unterteil
schwarz

Material
Unterteil und Oberteil: PVC
Formteile: PC/ABS halogenfrei

Hinweis
- Unterteil und Oberteil müssen separat bestellt werden.

- Geräteträgerschürze muss separat bestellt werden.



Unterteil
PVC hart

Oberteil
PVC hart

SL200801 und SL2008022

SL200801
schwarz
VPE 36 m
PrGr T10
4,20 €/m

SL20080229010
reinweiß
VPE 36 m
PrGr T10
5,10 €/m

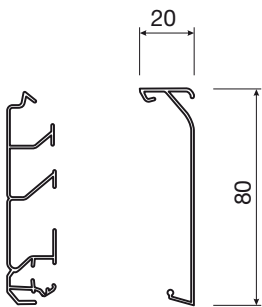

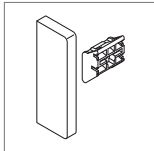

**Endstück
links/rechts**
PC/ABS halogen-
frei

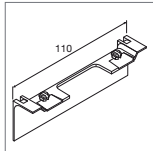

**Geräteträger-
schürze**
PC/ABS halogen-
frei

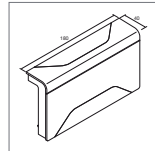

3D-Abweiger
PC/ABS halogen-
frei

SL20080619010
reinweiß
VPE 1 St
PrGr T04
2,80 €/St

SL20080A9010
reinweiß
VPE 1 St
PrGr T04
0,82 €/St

SL2008089010
reinweiß
VPE 1 St
PrGr T04
10,70 €/St

Anschlussfertige Geräteträger
für tehalit.SL-System SL20080

Material
PC/ABS halogenfrei

Lieferfarben
RAL 9010, reinweiß
RAL 9011, graphitschwarz
D1, Dekor Aluminium

Hinweis
Zum Oberteil passende Gerä-
teträgerschürze muss separat
bestellt werden.



Steckdose SCHUKO®, 2-fach

- Schutzkontaktsteckdosen mit erhöhtem Berührungsschutz

Bezeichnung	VPE	Best.Nr.	PrGr	Preis
Gerätetr. SL20080 2xSTD reinweiß	1	SL200809009010	T04	27,20 €/St
Gerätetr. SL20080 2xSTD graphitschwarz	1	SL200809009011	T04	27,20 €/St
Gerätetr. SL20080 2xSTD Dekor alu	1	SL20080900D1	T04	32,10 €/St

SL200809009010



Datenanschluss Cat.6, 2-fach

- 2-fach RJ45, Cat.6
- UAE WE (8/8)

Bezeichnung	VPE	Best.Nr.	PrGr	Preis
Gerätetr. SL20080 2xCat.6 reinweiß	1	SL200809079010	T04	36,60 €/St
Gerätetr. SL20080 2xCat.6 graphitschwarz	1	SL200809079011	T04	36,60 €/St
Gerätetr. SL20080 2xCat.6 Dekor alu	1	SL20080907D1	T04	41,70 €/St

SL200809079010



Antennenanschluss

SL20080908

- Durchgangsdose für BK/TV
- Frequenzbereich 4 - 862 MHz
- Durchgangsdämpfung 10 dB
- Inkl. Endwiderstand (75 Ohm)

Bezeichnung	VPE	Best.Nr.	PrGr	Preis
Gerätetr. SL20080 BK/TV DD reinweiß	1	SL200809089010	T04	61,00 €/St
Gerätetr. SL20080 BK/TV DD graphitschw.	1	SL200809089011	T04	61,00 €/St
Gerätetr. SL20080 BK/TV DD Dekor alu	1	SL20080908D1	T04	66,10 €/St

SL200809089010



Antennenanschluss

SL20080909

- Enddose für BK/SAT
- Frequenzbereich 4 - 2400 MHz

Bezeichnung	VPE	Best.Nr.	PrGr	Preis
Gerätetr. SL20080 BK/SAT ED reinweiß	1	SL200809099010	T04	55,60 €/St
Gerätetr. SL20080 BK/SAT ED graphitschw.	1	SL200809099011	T04	55,60 €/St
Gerätetr. SL20080 BK/SAT ED Dekor alu	1	SL20080909D1	T04	60,80 €/St

SL200809099010



SL200809109010

Lautsprecheranschluss

SL20080910

- 4 Lautsprecherklemmverbindungen für 2 Lautsprecheranschlüsse bis 6 mm²

SL20080924

- 8 Lautsprecherklemmverbindungen für 4 Lautsprecheranschlüsse bis 6 mm²

Bezeichnung	VPE	Best.Nr.	PrGr	Preis
Gerätetr. SL20080 2 Lautsp. reinweiß	1	SL200809109010	T04	34,00 €/St
Gerätetr. SL20080 2 Lautsp. graphitschw.	1	SL200809109011	T04	34,00 €/St
Gerätetr. SL20080 2 Lautsp. Dekor alu	1	SL20080910D1	T04	39,10 €/St
Gerätetr. SL20080 4 Lautspr. reinweiß	1	SL200809249010	T04	44,30 €/St
Gerätetr. SL20080 4 Laut. graphitschw.	1	SL200809249011	T04	44,30 €/St
Gerätetr. SL20080 4 Laut. Dekor alu	1	SL20080924D1	T04	49,40 €/St



SL200809029010

Geräteträger mit Steckdose SCHUKO® und Überspannungsschutzmodul

Steckdose SCHUKO®

- 230 V, 16 A
- QuickConnect Anschluss
- erhöhter Berührungsschutz

Überspannungsschutzmodul

- Nennspannung U_n: 230 V AC
- max. erforderliche Vorsicherung: 16 A gL/C
- Überspannungskategorie III

Bezeichnung	VPE	Best.Nr.	PrGr	Preis
Gerätetr. SL20080 STD+ÜSM reinweiß	1	SL200809029010	T04	104,60 €/St
Gerätetr. SL20080 STD+ÜSM graphitschwarz	1	SL200809029011	T04	104,60 €/St
Gerätetr. SL20080 STD+ÜSM Dekor alu	1	SL20080902D1	T04	109,70 €/St



SL200809209010

Geräteträger mit Steckdose SCHUKO® und Datenanschluss

Steckdose SCHUKO®

- 230 V, 16 A
- QuickConnect Anschluss
- erhöhter Berührungsschutz

Datenanschluss

- 2-fach RJ45 Cat.6

Bezeichnung	VPE	Best.Nr.	PrGr	Preis
Gerätetr. SL20080 STD+2xCat.6 reinweiß	1	SL200809209010	T04	72,30 €/St
Gerätetr. SL20080 STD+2xCat.6 gr.schw.	1	SL200809209011	T04	72,30 €/St
Gerätetr. SL20080 STD+2xCat.6 Dekor alu	1	SL20080920D1	T04	77,50 €/St



SL200809049010

Geräteträger mit Steckdose SCHUKO® und Telefonanschluss TAE

Steckdose SCHUKO®

- 230 V, 16 A
- QuickConnect Anschluss
- erhöhter Berührungsschutz

Telefonanschluss TAE (F)

- TAE-Steckdose für 1 Telefon

Bezeichnung	VPE	Best.Nr.	PrGr	Preis
Gerätetr. SL20080 STD+TAE reinweiß	1	SL200809049010	T04	43,40 €/St
Gerätetr. SL20080 STD+TAE graphitschwarz	1	SL200809049011	T04	43,40 €/St
Gerätetr. SL20080 STD+TAE Dekor alu	1	SL20080904D1	T04	48,50 €/St



SL200809219010

Geräteträger mit Steckdose SCHUKO® und Antennendose

- Steckdose SCHUKO®**
 - 230 V, 16 A
 - QuickConnect Anschluss
 - erhöhter Berührungsschutz

- Enddose**
 - Frequenzbereich 4 - 2400 MHz

Bezeichnung	VPE	Best.Nr.	PrGr	Preis
Gerätetr. SL20080 STD +SAT ED reinweiß	1	SL200809219010	T04	65,60 €/St
Gerätetr. SL20080 STD +SAT ED gr.-schw.	1	SL200809219011	T04	65,60 €/St
Gerätetr. SL20080 STD +SAT ED Dekor alu	1	SL20080921D1	T04	70,80 €/St



SL200809239010

Geräteträger mit Steckdose SCHUKO® und Lautsprecheranschluss

- Steckdose SCHUKO®**
 - 230 V, 16 A
 - QuickConnect Anschluss
 - erhöhter Berührungsschutz

- Lautsprecheranschluss**
 - 4 Lautsprecherklemmverbindungen für 2 Lautsprecheranschlüsse bis 6 mm²

Bezeichnung	VPE	Best.Nr.	PrGr	Preis
Gerätetr. SL20080 STD+2 Laut. reinweiß	1	SL200809239010	T04	48,40 €/St
Gerätetr. SL20080 STD+2 Laut. gr.-schw.	1	SL200809239011	T04	48,40 €/St
Gerätetr. SL20080 STD+2 Laut. Dekor alu	1	SL20080923D1	T04	53,60 €/St



SL200809259010

Geräteträger mit Steckdose SCHUKO® und LED

- Steckdose SCHUKO®**
 - 230 V, 16 A
 - QuickConnect Anschluss
 - erhöhter Berührungsschutz

- LED**
 - Betriebsspannung 230 V
 - 2 Helligkeitsstufen
 - Anschluss 1: 1 Watt
 - Anschluss 2: 0,2 Watt

Bezeichnung	VPE	Best.Nr.	PrGr	Preis
Gerätetr. SL20080 STD + LED reinweiß	1	SL200809259010	T04	81,00 €/St
Gerätetr. SL20080 STD + LED graphitschw.	1	SL200809259011	T04	81,00 €/St
Gerätetr. SL20080 STD + LED Dekor alu	1	SL20080925D1	T04	86,10 €/St



SL200809269010

Geräteträger mit Steckdose SCHUKO® und Bewegungsmelder

- Steckdose SCHUKO®**
 - 230 V, 16 A
 - QuickConnect Anschluss
 - erhöhter Berührungsschutz

- Bewegungsmelder**
 - Betriebsspannung 230 V
 - Erfassungswinkel: 90° bis 180°, manuell ohne Zubehör einstellbar
 - Helligkeitswert-Einstellung: per Tastendruck oder Potentiometer

Bezeichnung	VPE	Best.Nr.	PrGr	Preis
Gerätetr. SL20080 STD+ Bew. reinweiß	1	SL200809269010	T04	116,60 €/St
Gerätetr. SL20080 STD+ Bew. graphitschw.	1	SL200809269011	T04	116,60 €/St
Gerätetr. SL20080 STD+ Bew. Dekor alu	1	SL20080926D1	T04	121,80 €/St



SL200809119010

Geräteträger universal für UP-Geräte mit Abdeckrahmen

- z.B. für hager kallysto® Schalterprogramm
- keine zusätzliche Geräteträgerschürze erforderlich

Bezeichnung	VPE	Best.Nr.	PrGr	Preis
Gerätetr. universal SL20080 reinweiß	1	SL200809119010	T04	13,60 €/St
Gerätetr. universal SL20080 grahpitschw.	1	SL200809119011	T04	13,60 €/St
Gerätetr. universal SL20080 Dekor alu	1	SL20080911D1	T04	18,80 €/St

tehalit.SL

Sockelleistenkanal mit Höhe 115 mm - Formteile

Lieferform
Unter- und Oberteil separat

Lieferlänge
2000 mm

Lieferfarben
RAL 9010, reinweiß
RAL 9011, graphitschwarz

Lieferfarbe Unterteil
schwarz

Material
Unterteil und Oberteil: PVC
Formteile: PC/ABS halogenfrei

Hinweis
- Unterteil und Oberteil müssen separat bestellt werden.

- Geräteträgerschürze muss separat bestellt werden.



Unterteil
PVC hart

Oberteil
PVC hart

SL2001151 und SL201152

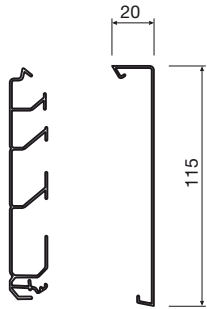

SL201151
schwarz
VPE 24 m
PrGr T10
6,30 €/m

SL2011529010
reinweiß
VPE 24 m
PrGr T10
5,70 €/m

SL2011529011
graphitschwarz
VPE 24 m
PrGr T10
5,70 €/m

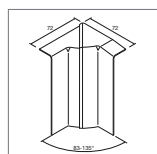

Inneneck verstellbar 83°-135°
PC/ABS halogenfrei

SL2011549010
reinweiß
VPE 1 St
PrGr T04
3,00 €/St

SL2011549011
graphitschwarz
VPE 1 St
PrGr T04
3,00 €/St

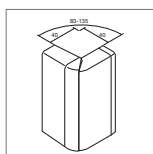

Außeneck verstellbar 83°-135°
PC/ABS halogenfrei

SL2011539010
reinweiß
VPE 1 St
PrGr T04
3,20 €/St

SL2011539011
graphitschwarz
VPE 1 St
PrGr T04
3,20 €/St

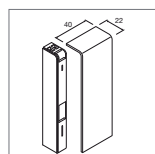

Endstück links/rechts
PC/ABS halogenfrei

SL2011569010
reinweiß
VPE 1 St
PrGr T04
2,60 €/St

SL2011569011
graphitschwarz
VPE 1 St
PrGr T04
2,60 €/St

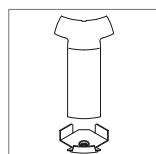

Anschlussstück an Eckkanal EK40040
PC/ABS halogenfrei

SL20115819010
reinweiß
VPE 1 St
PrGr T04
5,50 €/St

SL20115819011
graphitschwarz
VPE 1 St
PrGr T04
5,50 €/St

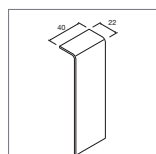

Schnittkaschierung
PC/ABS halogenfrei

SL2011579010
reinweiß
VPE 1 St
PrGr T04
1,80 €/St

SL2011579011
graphitschwarz
VPE 1 St
PrGr T04
1,80 €/St

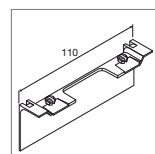

Geräteträgerschürze
PC/ABS halogenfrei

SL20115A9010
reinweiß
VPE 1 St
PrGr T04
0,92 €/St

SL20115A9011
graphitschwarz
VPE 1 St
PrGr T04
0,92 €/St

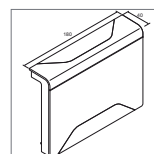

3D-Abzweiger
PC/ABS halogenfrei

SL2011589010
reinweiß
VPE 1 St
PrGr T04
11,30 €/St

SL2011589011
graphitschwarz
VPE 1 St
PrGr T04
11,30 €/St

Anschlussfertige Geräteträger
für tehalit.SL-System SL20115

Material
PC/ABS halogenfrei

Lieferfarben
RAL 9010, reinweiß
RAL 9011, graphitschwarz

Hinweis
Zum Oberteil passende Gerä-
teträgerschürze muss separat
bestellt werden.



SL201159009010

Steckdose SCHUKO®, 2-fach

- Schutzkontaktsteckdosen mit erhöhtem Berührungsschutz

Bezeichnung	VPE	Best.Nr.	PrGr	Preis
Gerätetr. SL20115 2xSTD reinweiß	1	SL201159009010	T04	28,40 €/St
Gerätetr. SL20115 2xSTD graphitschwarz	1	SL201159009011	T04	28,40 €/St



SL201159079010

Datenanschluss Cat.6, 2-fach

- 2-fach RJ45, Cat.6
- UAE WE (8/8)

Bezeichnung	VPE	Best.Nr.	PrGr	Preis
Gerätetr. SL20115 2xCat.6, reinweiß	1	SL201159079010	T04	38,50 €/St
Gerätetr. SL20115 2xCat.6, graphitschw.	1	SL201159079011	T04	38,50 €/St



SL201159089010

Antennenanschluss

SL20115908

- Durchgangsdose für BK/TV
- Frequenzbereich 4 - 862 MHz
- Durchgangsdämpfung 10 dB
- Inkl. Endwiderstand (75 Ohm)

Bezeichnung	VPE	Best.Nr.	PrGr	Preis
Gerätetr. SL20115 BK/TV DD reinweiß	1	SL201159089010	T04	64,20 €/St
Gerätetr. SL20115 BK/TV DD graphitschw.	1	SL201159089011	T04	64,20 €/St



SL201159099010

Antennenanschluss

SL20115909

- Enddose für BK/SAT
- Frequenzbereich 4 - 2400 MHz

Bezeichnung	VPE	Best.Nr.	PrGr	Preis
Gerätetr. SL20115 BK/SAT ED reinweiß	1	SL201159099010	T04	58,50 €/St
Gerätetr. SL20115 BK/SAT ED graphitschw.	1	SL201159099011	T04	58,50 €/St



SL201159109010

Lautsprecheranschluss

SL20115910

- 4 Lautsprecherklemmverbindungen für 2 Lautsprecheranschlüsse bis 6 mm²

SL20115924

- 8 Lautsprecherklemmverbindungen für 4 Lautsprecheranschlüsse bis 6 mm²

Bezeichnung	VPE	Best.Nr.	PrGr	Preis
Gerätetr. SL20115 2 Lautsp. reinweiß	1	SL201159109010	T04	35,70 €/St
Gerätetr. SL20115 2 Lautsp. graphitschw.	1	SL201159109011	T04	35,70 €/St
Gerätetr. SL20115 4 Lautsp., reinweiß	1	SL201159249010	T04	46,60 €/St
Gerätetr.SL20115 4 Lautsp.,graphitschw.	1	SL201159249011	T04	46,60 €/St



SL201159029010

Geräteträger mit Steckdose SCHUKO® und Überspannungsschutzmodul

Steckdose SCHUKO®

- 230 V, 16 A
- QuickConnect Anschluss
- erhöhter Berührungsschutz

Überspannungsschutzmodul

- Nennspannung U_n: 230 V AC
- max. erforderliche Vorsicherung: 16 A gL/C
- Überspannungskategorie III

Bezeichnung	VPE	Best.Nr.	PrGr	Preis
Gerätetr. SL20115 STD+ÜSM reinweiß	1	SL201159029010	T04	109,80 €/St
Gerätetr. SL20115 STD+ÜSM graphitschwarz	1	SL201159029011	T04	109,80 €/St



SL201159209010

Geräteträger mit Steckdose SCHUKO® und Datenanschluss

Steckdose SCHUKO®

- 230 V, 16 A
- QuickConnect Anschluss
- erhöhter Berührungsschutz

Datenanschluss

- 2-fach RJ45 Cat.6

Bezeichnung	VPE	Best.Nr.	PrGr	Preis
Gerätetr. SL20115 STD+2xCat.6, reinweiß	1	SL201159209010	T04	76,20 €/St
Gerätetr.SL20115 STD+2xCat6,graphitschw.	1	SL201159209011	T04	76,20 €/St



SL201159049010

Geräteträger mit Steckdose SCHUKO® und Telefonanschluss TAE

Steckdose SCHUKO®

- 230 V, 16 A
- QuickConnect Anschluss
- erhöhter Berührungsschutz

Telefonanschluss TAE (F)

- TAE-Steckdose für 1 Telefon

Bezeichnung	VPE	Best.Nr.	PrGr	Preis
Gerätetr. SL20115 STD+TAE reinweiß	1	SL201159049010	T04	45,60 €/St
Gerätetr. SL20115 STD+TAE graphitschwarz	1	SL201159049011	T04	45,60 €/St



SL201159219010

Geräteträger mit Steckdose SCHUKO® und Antennendose

Steckdose SCHUKO®

- 230 V, 16 A
- QuickConnect Anschluss
- erhöhter Berührungsschutz

Enddose

- Frequenzbereich 4 - 2400 MHz

Bezeichnung	VPE	Best.Nr.	PrGr	Preis
Gerätetr. SL20115 STD + Ant., reinweiß	1	SL201159219010	T04	69,00 €/St
Gerätetr. SL20115 STD+Ant.,graphitschw.	1	SL201159219011	T04	69,00 €/St



SL201159239010

Geräteträger mit Steckdose SCHUKO® und Lautsprecheranschluss

Steckdose SCHUKO®

- 230 V, 16 A
- QuickConnect Anschluss
- erhöhter Berührungsschutz

Lautsprecheranschluss

- 4 Lautsprecherklemmverbindungen für 2 Lautsprecheranschlüsse bis 6 mm²

Bezeichnung	VPE	Best.Nr.	PrGr	Preis
Gerätetr. SL20115 STD+2 Laut., reinweiß	1	SL201159239010	T04	51,00 €/St
Gerätetr.SL20115 STD+2Laut.,graphitschw.	1	SL201159239011	T04	51,00 €/St



SL201159259010

Geräteträger mit Steckdose SCHUKO® und LED

Steckdose SCHUKO®

- 230 V, 16 A
- QuickConnect Anschluss
- erhöhter Berührungsschutz

LED

- Betriebsspannung 230 V
- 2 Helligkeitsstufen
- Anschluss 1: 1 Watt
- Anschluss 2: 0,2 Watt

Bezeichnung	VPE	Best.Nr.	PrGr	Preis
Gerätetr. SL20115 STD+ LED, reinweiß	1	SL201159259010	T04	85,20 €/St
Gerätetr. SL20115 STD+ LED, graphitschw.	1	SL201159259011	T04	85,20 €/St



SL201159269010

Geräteträger mit Steckdose SCHUKO® und Bewegungsmelder

Steckdose SCHUKO®

- 230 V, 16 A
- QuickConnect Anschluss
- erhöhter Berührungsschutz

Bewegungsmelder

- Betriebsspannung 230 V
- Erfassungswinkel: 90° bis 180°, manuell ohne Zubehör einstellbar
- Helligkeitswert-Einstellung: per Tastendruck oder Potentiometer

Bezeichnung	VPE	Best.Nr.	PrGr	Preis
Gerätetr. SL20115 STD+ Bew. , reinweiß	1	SL201159269010	T04	122,60 €/St
Gerätetr. SL20115 STD+Bew., graphitschw.	1	SL201159269011	T04	122,60 €/St



SL201159119010

Geräteträger universal für UP-Geräte mit Abdeckrahmen

- z.B. für hager kallysto® Schalterprogramm
- keine zusätzliche Geräteträgerschürze erforderlich

Bezeichnung	VPE	Best.Nr.	PrGr	Preis
Gerätetr. universal SL20115 reinweiß	1	SL201159119010	T04	14,30 €/St
Gerätetr. universal SL20115 graphitschw.	1	SL201159119011	T04	14,30 €/St



SL20080LED1ALU

SL Sockelleistenset mit Bewegungsmelder, Trafo und LED Beleuchtung

Set bestehend aus:

- 4 Meter Sockelleisten-Oberteil mit transparentem Bereich für LED, Dekor Aluminium, Höhe 80 mm
- 4 Meter Sockelleisten-Unterteil, schwarz
- 1 Geräteträger mit Trafo und Bewegungsmelder, Dekor Aluminium/graphitschwarz
- 1 Gerätträgerschürze, Dekor Aluminium
- 1 LED-Schlauch, Farbe weiß oder blau, Länge 4.000 mm
- 2 Endstücke, Dekor Aluminium
- Anschlusszubehör

SL20080LED1ALU - mit LED-Beleuchtung weiß

SL20080LED2ALU - mit LED-Beleuchtung blau

Bezeichnung	VPE	Best.Nr.	PrGr	Preis
SL m. LED-Schl. weiß m. Zubeh. Dekor alu	1	SL20080LED1ALU	T10	257,50 €/Set
SL m. LED-Schl. blau m. Zubeh. Dekor alu	1	SL20080LED2ALU	T10	257,50 €/Set



Oberteil 80 mm für LED-Einbau

einteiliges Oberteil mit transparentem Bereich für LED

Material

PVC

Lieferfarbe

D1, Dekor Aluminium

SL2008024D1

Bezeichnung	VPE	Best.Nr.	PrGr	Preis
Oberteil SL20080 für LED alu	18	SL2008024D1	T10	8,80 €/m



Unterteil 80 mm

Material

PVC

SL200801

Bezeichnung	VPE	Best.Nr.	PrGr	Preis
Unterteil für SL20080	36	SL200801	T10	4,20 €/m



Trafo für LED-Schlauch bis Länge 4 m

1 bis 9 W

Eingangsspannung: 230 V/50 Hz
Ausgangsspannung: 12 V DC (2-fach)

Maße: Durchmesser 47 mm, Höhe 18 mm

LEDTR9	Bezeichnung	VPE	Best.Nr.	PrGr	Preis
	Trafo für LED-Schlauch 9 Watt	1	LEDTR9	T10	46,90 €/St



Trafo für LED-Schlauch bis Länge 28 m

1 bis 45 W

Eingangsspannung: 230 V/50 Hz
Ausgangsspannung: 12 V DC

Maße: 202 mm x 36,5 mm x 22,5 mm

Hinweis: Einbaumöglichkeit in Colonna

LEDTR45	Bezeichnung	VPE	Best.Nr.	PrGr	Preis
	Trafo für LED-Schlauch 45 Watt	1	LEDTR45	T10	56,20 €/St



LED-Schlauch

12 V DC

Maße: 4 oder 20 m (5 x 8 mm)

Farbe: weiß, blau

LED04WEISS	Bezeichnung	VPE	Best.Nr.	PrGr	Preis
	LED-Schlauch 4 Meter incl. Zub. weiss	1	LED04WEISS	T0	95,60 €/St
	LED-Schlauch 4 Meter incl. Zub. blau	1	LED04BLAU	T0	95,60 €/St
	LED-Schlauch 20 Meter incl. Zub. weiss	1	LED20WEISS	T0	468,20 €/St
	LED-Schlauch 20 Meter incl. Zub. blau	1	LED20BLAU	T0	468,20 €/St



Geräteträger mit Trafo und Bewegungsmelder

Geräteträger mit Trafo (1 - 9 W) und Bewegungsmelder, Dekor Aluminium/graphitschwarz

Hinweis:

Zum Oberteil passende Geräteträgerschürze muss separat bestellt werden.

SL20080927D1	Bezeichnung	VPE	Best.Nr.	PrGr	Preis
	Gerätetr. SL20080 TR. + Bew. Dekor alu	1	SL20080927D1	T10	140,10 €/St



Türpassage für SL

Für Neubau oder Kernsanierung
Höhe: 75 mm

Hinweis:

Für eine Tür werden 2 Türpassagen benötigt.
Verbindung erfolgt mittels handelsüblicher Leerrohre mit Ø 20 mm.

G6090SCHW	Bezeichnung	VPE	Best.Nr.	PrGr	Preis
	Trafo für LED-Schlauch 45 Watt	1	G6090SCHW	T10	7,80 €/St



COL40110SET19010

Anbindung SL-Kanal an Steck- und Datendose

Material

Unterteil PVC
Oberteil PC/ABS halogenfrei
Endplatte PC/ABS halogenfrei
Kupplungsstück PC/ABS halogenfrei

Standardlieferfarbe Unterteil und Endplatte

RAL 9010, reinweiß

Standardlieferfarbe Oberteil und Kupplung

RAL 9010, reinweiß
Alu, alufarben

Bezeichnung	VPE	Best.Nr.	PrGr	Preis
Colonna SET1 400mm, reinweiß	1	COL40110SET19010	T10	36,00 €/St
Colonna SET1 400mm, alu	1	COL40110SET1ALU	T10	50,40 €/St

tehalit.EK

Eckkanal Kanalprofile und Formteile

- Eckkanal mit zwei Kammern
- Anbindung an Decken oder Sockelleistenkanal
- Unterteil mit Bodenlochung zur einfachen Wandmontage
- Schnittkaschierende Formteile

Lieferlänge
2500 mm

Lieferform
Unter- und Oberteil

Lieferfarben
RAL 9010, reinweiß
RAL 9001, cremeweiß

Material
PVC



Unter- und Oberteil

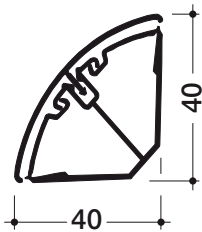

EK4004009001
cremeweiß
VPE 40 m
PrGr T10
5,10 €/m

EK4004009010
reinweiß
VPE 40 m
PrGr T10
5,10 €/m

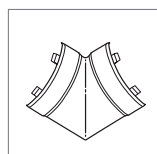

**Inneneck/
Flachwinkel**

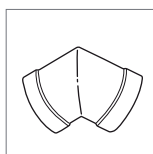

Außeneck

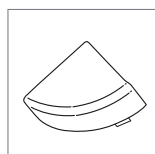

Endstück

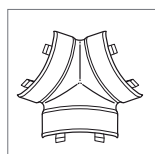

T-Stück

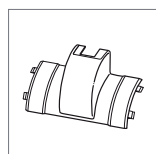

**Abzweig für
LF15015**

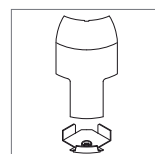

**Anschlussstück
an Eckkanal
EK40040
PC/ABS
halogenfrei**

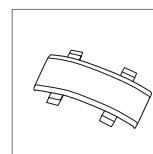

Kupplung

L27719001
cremeweiß
VPE 1 St
PrGr T04
3,35 €/St

L27729001
cremeweiß
VPE 1 St
PrGr T04
3,35 €/St

L27739001
cremeweiß
VPE 1 St
PrGr T04
2,15 €/St

L27799001
cremeweiß
VPE 1 St
PrGr T04
3,60 €/St

L27789001
cremeweiß
VPE 1 St
PrGr T04
3,10 €/St

L27749001
cremeweiß
VPE 1 St
PrGr T04
0,82 €/St

L27719010
reinweiß
VPE 1 St
PrGr T04
3,35 €/St

L27729010
reinweiß
VPE 1 St
PrGr T04
3,35 €/St

L27739010
reinweiß
VPE 1 St
PrGr T04
2,15 €/St

L27799010
reinweiß
VPE 1 St
PrGr T04
3,60 €/St

L27789010
reinweiß
VPE 1 St
PrGr T04
3,10 €/St

**SL20055819010
für SL20055**
reinweiß
VPE 1 St
PrGr T04
4,55 €/St

L27749010
reinweiß
VPE 1 St
PrGr T04
0,84 €/St

**SL20080819010
für SL20080**
reinweiß
VPE 1 St
PrGr T04
4,95 €/St

**SL20115819010
für SL20115**
reinweiß
VPE 1 St
PrGr T04
5,50 €/St

Lieferform
Unter- und Oberteil

Material
PVC

Lieferlänge
2000 mm

Lieferfarben
RAL 9010, reinweiß
RAL 9001, cremeweiß
RAL 7030, steingrau

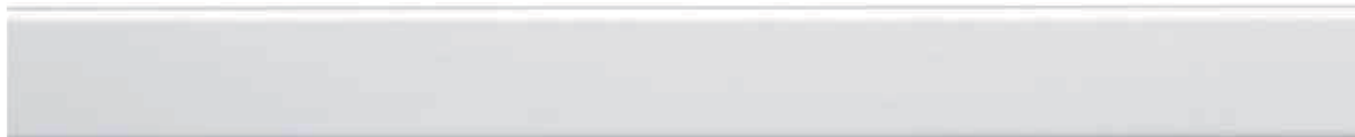

**Unter- und
Oberteil**

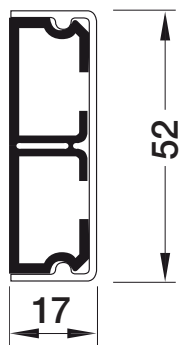

SL1705207030
grau
VPE 24 m
PrGr T10
6,20 €/m

SL1705209001
cremeweiß
VPE 24 m
PrGr T10
6,20 €/m

SL1705209010
reinweiß
VPE 24 m
PrGr T10
6,20 €/m

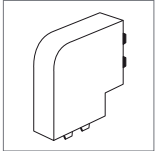

Flachwinkel

L22477030

grau
VPE 1 St
PrGr T04
3,70 €/St

L22479001

cremeweiß
VPE 1 St
PrGr T04
3,70 €/St

L22479010

reinweiß
VPE 1 St
PrGr T04
3,70 €/St

Hager Vertriebsgesellschaft mbH & Co. KG

Zum Gunterstal
66440 Blieskastel
Telefon 06842 945-0

Aufträge und Logistik
Kunden-Service-Center
Telefon 06842 945-9726
Telefax 06842 945-7773

Kataloge und Broschüren
Telefax 06842 945-7666
dokumentation@hager.de

Technisches Service Telefon

Leitungsführung und Raumanschlusssysteme

Telefon 06842 945-9702
0180 3 847834
(0,09 €/Min., Mobilfunk ggf. abweichend)

Software

Telefon 06842 945-9703
0180 3 847352
(0,09 €/Min., Mobilfunk ggf. abweichend)

Schriftliche Anfragen: www.hager.de/service

In Ihrer Nähe:

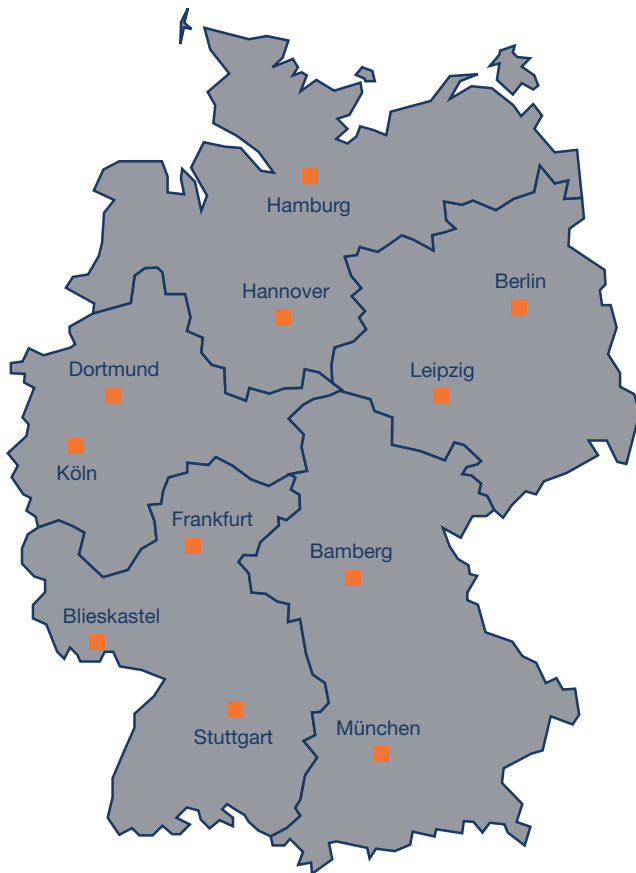

Vertriebsregion West

Vertriebszentrum Köln
Robert-Bosch-Straße 10a
50769 Köln
Telefon 0221 59788-0
Telefax 0221 59788-30
koeln@hager.de

Vertriebszentrum Dortmund
Kammerstück 41
44357 Dortmund
Telefon 0231 935050-0
Telefax 0231 935050-50
dortmund@hager.de

Vertriebsregion Nord

Vertriebszentrum Hamburg
Biedenkamp 1 a
21509 Glinde
Telefon 040 670513-0
Telefax 040 670513-11
hamburg@hager.de

Vertriebszentrum Hannover
Industriegebiet Rethen/Nord
Magdeburger Straße 8
30880 Laatzen
Telefon 05102 9396-0
Telefax 05102 9396-10
hannover@hager.de

Vertriebsregion Ost

Vertriebszentrum Berlin
Seestraße 10
14974 Ludwigsfelde
Telefon 03378 8658-0
Telefax 03378 8658-62
berlin@hager.de

Vertriebszentrum Leipzig
Zörbiger Straße 6
06188 Landsberg
Telefon 034602 301-0
Telefax 034602 301-30
leipzig@hager.de

Vertriebsregion Süd

Vertriebszentrum München
Robert-Bosch-Straße 15
85235 Odelzhausen
Telefon 08134 9301-0
Telefax 08134 9301-40
muenchen@hager.de

Vertriebszentrum Bamberg
Laubanger 21
96052 Bamberg
Telefon 0951 96513-0
Telefax 0951 96513-17
bamberg@hager.de

Vertriebsregion Südwest

Vertriebszentrum Blieskastel
Zum Gunterstal
66440 Blieskastel
Telefon 06842 945-9600
Telefax 06842 945-7730
saarbruecken@hager.de

Vertriebszentrum Frankfurt
Daimlerstraße 17/Industriegebiet
61449 Steinbach/TS
Telefon 06171 7004-0
Telefax 06171 85765
frankfurt@hager.de

Vertriebszentrum Stuttgart
Eichwiesenring 1/1
70567 Stuttgart
Telefon 0711 727231-0
Telefax 0711 727231-20
stuttgart@hager.de

Hager Vertriebsgesellschaft mbH & Co. KG
Zum Gunterstal
66440 Blieskastel

Telefon 06842 945-0
Telefax 06842 945-7666

www.hager.de

